

**D850E D950E**

**DEHUMIDIFIER - LUFTENTFEUCHTER  
DESHUMIDIFICATEUR - LUCHTONTVOCHTIGER**



**ENGLISH**

**DEUTSCH**

**FRANÇAIS**

**NEDERLANDS**

- **Instruction manual**
- **Bedienungsanleitung**
- **Notice d'emploi**
- **Gebbruksaanwijzing**

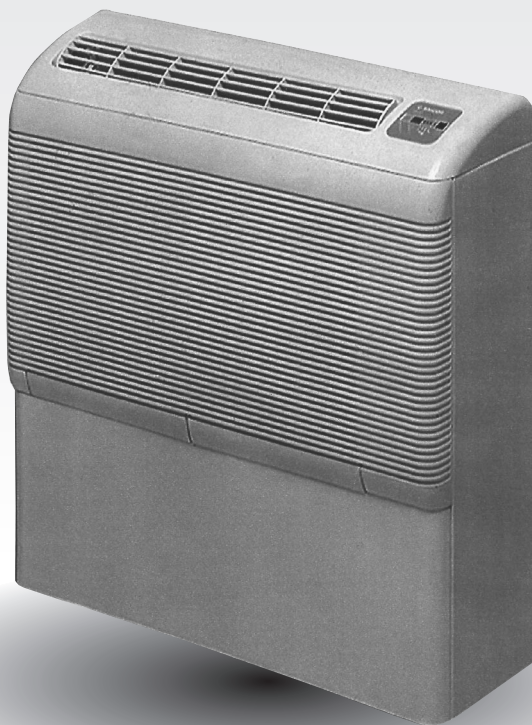

 **AMCOR**



## General safety

For safety reasons, read this manual carefully before operating. Persons who are not familiar with this manual must not use this dehumidifier. We strongly recommend keeping this manual in a safe place for future reference.

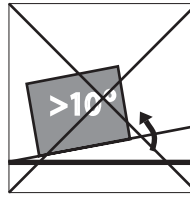

## Allgemeine Sicherheit

Für Ihre Sicherheit: Gebrauchsanweisung vor Inbetriebnahme sorgfältig lesen!  
Personen, die mit der Gebrauchsanweisung nicht vertraut sind, dürfen den Luftentfeuchter nicht bedienen.  
Wir empfehlen Ihnen, diese Anleitung an einem sicheren Ort aufzubewahren.

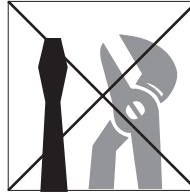

## Sécurité en général

Veillez bien étudier ce mode d'emploi et respecter les consignes de sécurité.  
Les personnes n'ayant pas lu ce mode d'emploi ne doivent pas utiliser ce déshumidificateur.  
Nous vous conseillons vivement de conserver ce manuel dans un endroit sûr pour future référence.

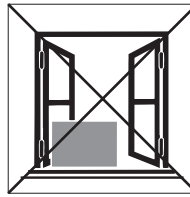

## Veiligheid algemeen

Bestudeer voor de veiligheid deze gebruiksaanwijzing zorgvuldig!  
Personen, die met de gebruiksaanwijzing niet vertrouwd zijn, mogen deze luchtontvochtiger niet gebruiken.  
Wij raden u aan deze gebruiksaanwijzing op een veilige plaats te bewaren voor latere raadpleging.

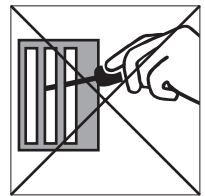
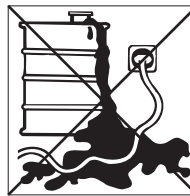
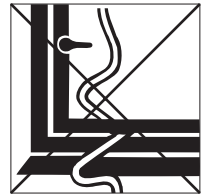
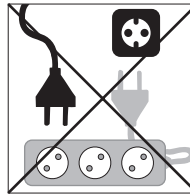

fig. 1

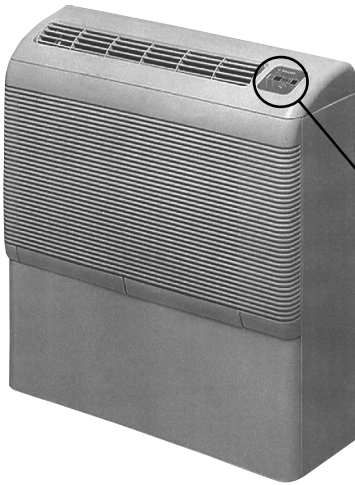

fig. 2

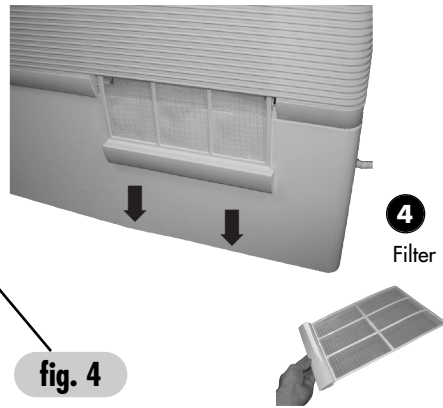

fig. 4

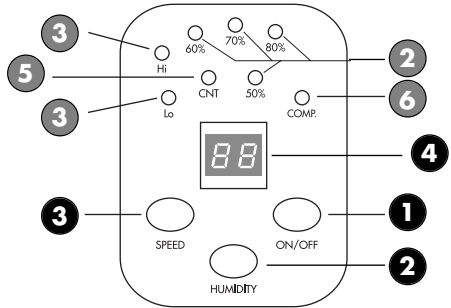

fig. 3

Fan  
Ventilator  
Ventilateur  
Ventilator

Dry air  
Trockene Luft  
Air sèche  
Droge lucht

Moist air  
Feuchte Luft  
Air humide  
Vochtige lucht

Cooling elements  
Kühlelemente  
Éléments refroidisseurs  
Koelementen

Outlet  
Auslaß  
Evacuation  
Afvoer

Compressor  
Kompressor  
Compresseur  
Compressor

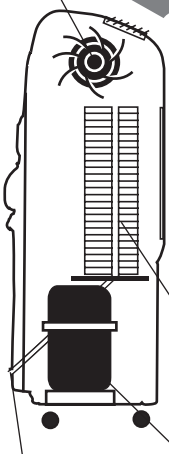
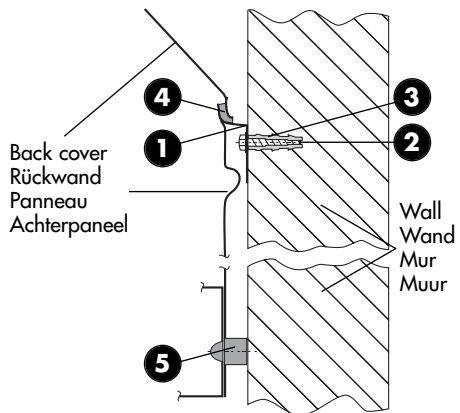

fig. 5





## Instruction manual

**It is important that you read these instructions before using your new dehumidifier and we strongly recommend keeping them in a safe place for future reference.**

### Thank you!

Thank you for choosing this innovative Amcor dehumidifier.

The instruction manual describes the many benefits and advanced features that this unique product has to offer.

The Amcor dehumidifier is a large capacity unit designed to run highly efficiently in places such as: restaurants, bars, printing presses, indoor swimming pools, jacuzzis, garages, animal enclosures, cellars, stores, boat sheds,

**The first time that you use this dehumidifier please ensure that it has been standing for 24 hours in an upright position before it is switched on.**

weekend cottages, archives, etc.

For over 50 years, Amcor has specialised in complete indoor environment control, manufacturing: dehumidifiers, portable air conditioners, coolers, air purifiers/ionisers and aromatherapy products. These world class products incorporate the latest technological developments and are designed to create a quality environment.

### Safety

**This appliance must be earthed and should only be connected to an earthed 230 V/50 Hz mains. The installation must be in accordance with the regulations of the country where the unit is used.**

**The unit is designated for indoor operation.**

- The dehumidifier is safe. It has been approved by many safety institutions around the world. However, as with other electrical appliance, use it with care.
- Keep out of reach of children.
- Do not clean the dehumidifier by spraying it or immersing it in water.
- Do not insert any object into the opening of the dehumidifier.
- Disconnect from the mains before cleaning the unit or any of its components.
- Never connect to an electrical outlet using an extension cord. If an outlet is not available, one should be installed by a licenced electrician.
- Any service other than regular cleaning or filter replacement should be performed by an authorized service representative. Failure to do so could result in a loss of warranty.
- When the unit is placed in a (swimming) pool, connect to the mains via a transformer or a breaking switch, conform the regulations regarding electrical installations.

Your Amcor dehumidifier is supplied with an electrical cable and an earthed plug. Should it be necessary to replace this plug at any time, you must use an earthed electrical plug.



**Warning Never operate this appliance if it has a damaged cord or plug.**

If the supply cord is damaged, it must be replaced by an approved service representative or a similar qualified person in order to avoid any hazards.

**There should be direct access to the electrical plug after connecting the power!**

## How it works

See page 3, fig. 3

Your Amcor dehumidifier controls the Relative Humidity by passing the air through the unit forcing the excess moisture to condensate over the cooling elements.

This condensate water then flows safely

into a fixed drain.

The dried air then passes through a final heat exchanger where it is slightly warmed and re-enters the area at a slightly elevated temperature.

The level of dehumidifying is set with the humidistat control.

## Positioning the dehumidifier

**There must be free space of at least 30 cm between any other object and the front and the top of the unit.**

Your Amcor dehumidifier can be installed in any area with a too high relative humidity, such as cellar, playing area, shed, archive or swimming pool.

The dehumidifier will begin to protect from the harmful effects of excess moisture as soon as it is plugged in and switched on.

When positioning your Amcor dehumidifier, ensure that it is placed on a level surface.

Best results are obtained when windows and doors are closed, thus preventing the possible influx of fresh, too humid, air.

When the unit is placed in a (swimming) pool, connect to the mains via a transformer or a breaking switch, conform the local regulations regarding electrical installations.

When the dehumidifier is in operation, open outside doors and windows only when necessary.

## Wall mounting

See page 3, fig. 5

The unit can stand on the floor or hung on a wall. All necessary items for wall mounting are supplied in the plastic bag.

Fix the supporting bracket with at least 5 screws horizontally to the wall, use the plugs for better fastening.

Hang the unit on the bracket, the two tongues fit into the slots on the unit's rear panel.

Make sure the two rubber pads (3) on the tongues and the two rubber supports (4) on the lower part of the rear panel are properly placed.

## Drainage

There are four optional outlets for the drainage tube. To change the outlet of the drainage tube the rear panel should be dismantled.

When remounting the rear panel care should be taken to return all the screws and washers to their original location.

### Connecting the permanent outlet

- Connect the pipe to an outlet tube with the correct diameter.

- Push the other end of the tube into a drain, making sure that the tubing cannot be twisted or folded.
- The entire length of the tube must be slightly inclined.
- Ensure that the outlet of the drainage pipe is NOT under the water level in the drain.

**NOTE:** In very cold weather conditions precautions should be taken to prevent the drainage pipe from freezing.

## Controls

See page 3, fig. 4

### ON/OFF (1)

The unit is switched on and off by pressing the ON/OFF button (1). When the unit is on, the fan runs in the set speed.

### Humidity (2)

Press the HUMIDITY button (2) repeatedly to choose the desired level of relative humidity in the area. The corresponding control lights (2) will indicate the selected percentage. The yellow CNT control light (5) indicates that the unit is running continuously, disregarding the relative humidity level in the area.

### Ventilator speed (3)

Press the SPEED button (3) to select low or high speed. The corresponding control light (3) will indicate this, Lo=low or Hi=high.

### Digital display (4)

The digital display (4) will show the measured relative humidity in the area.

### Compressor (6)

The COMP control light (6) will be on when the compressor is running. An automatic time delay of five minutes before the compressor can (re-)start working is a safeguard against damage.

### IMPORTANT:

This dehumidifier should not be used in temperatures below 7 °C or above 35 °C.

### Defrost Control

The dehumidifier is equipped with an automatic de-icing mode to defrost the refrigeration coil during low temperature operation. The compressor is switched off whilst the ventilator continues to run.



## Cleaning

Disconnect from the mains before cleaning the unit or any of its components.

See page 3, fig. 2

### Cleaning the air filter

Air circulation is impeded and the efficiency of the dehumidifying and air purifying functions decreases when the filter is dirty. It is therefore good practice to clean the filter at regular intervals. The precise intervals depend on the room in which the appliance operates and on how frequently it is used.

- Remove the filter (4) by sliding it out.
- Clean the filter or wash in tap water.
- Dry the filter before inserting it back.

### Housing

Wipe regularly clean with a moist cloth and mild household detergent.

### Servicing

Have your dehumidifier once a year serviced by a qualified engineer.

## Trouble-shooting

### If the dehumidifier does not operate:

- Make sure the unit is plugged in.
- Ensure the humidistat control is turned on.

### If the unit is noisy:

- Make sure the dehumidifier is standing solidly and level.

### If the unit is leaking:

- Check the drainage tube for correct fitting.
- Check for twists and bends in the drainage tube.
- Check the drainage tube for a sufficient slope.
- Check and make sure that the outlet of the drainage pipe is not under the water-level in the drain.

## Technical data

	D850E	D950E		D850E	D950E
Mains	230 V/50 Hz		Airflow	500 m <sup>3</sup> /h 680 m <sup>3</sup> /h	
Power consumption	850 W	1200 W	(at high fan speed)		
Current (operation)	4.5 A	6 A	Operating temperature	7 °C to 35 °C	
Current (at start)	18 A	24 A	Dimensions width	660 mm	
Water extraction			height	750 mm	
(at 30 °C, 70% RH)	45 L/24h	60 L/24h	depth	345 mm	
Refrigerating agent	R407C		Weight (net)	39 kg	44 kg

Meets EEC directive 73/23/CE (LVD).

Specifications may change without prior notice.



## Bedienungsanleitung

Bitte lesen Sie diese Betriebsanleitung sorgfältig durch, bevor Sie Ihr neues Klimagerät in Gebrauch nehmen. Wir empfehlen, diese Hinweise zum späteren Nachschlagen sorgfältig aufzubewahren.

**Wichtig: Bei erstmaliger Benutzung sollten Sie dafür sorgen daß das Gerät mindestens 24 Stunden vorher in Aufrechter Stellung steht, bevor es eingeschaltet wird.**

### Vielen Dank

Wir danken Ihnen für Ihren Entschluß, ein AMCOR Klimagerät zu erwerben – ein führendes Warenzeichen bei der häuslichen Luftbehandlung. Wir hoffen, daß Sie die zahlreichen Vorteile dieses Gerätes nutzen können.

Schon seit mehr als 50 Jahren hat Amcor sich spezialisiert in dem Fachgebiet der Luftbehandlung, sowohl

als auch in der Konstruktion und Herstellung der Luftentfeuchter, Mobile Klimaanlage, Kühlgeräten, Luftreiniger/Ionisatoren und Produkten für Aroma Therapie. Diese erstklassige Produkte entsprechen den neuesten Stand der Technik und sind dazu ausgestattet eine sauberere und angenehmere Innenluft zu schaffen.

### Sicherheitsvorschriften

**Die Anlage muß in Übereinstimmung sein mit den Verordnungen von dem Land wo die Anlage bezogen worden ist.**

**Das Gerät ist ausschließlich geeignet für den Betrieb in dem Innenbereich eines Gebäudes.**

**Stromanschluss:** Schließen Sie das Gerät an eine 230V, 50Hz Steckdose an.

**ACHTUNG: Das Klimagerät darf nur an eine geerdete Steckdose angeschlossen werden. Der elektrische Stecker muß immer leicht zugänglich sein wenn das Gerät an die Steckdose angeschlossen ist.**

Vor dem Anschluß des Gerätes prüfen Sie bitte ob:

- Die Netzspannung mit dem Typenschild übereinstimmt.
- Steckdose und Versorgungsnetz für den Betrieb des Gerätes geeignet sind.
- Der Netzstecker der Anschlußleitung in die Steckdose paßt.

Wenn Sie nicht sicher sind, lassen Sie Ihre elektrische Anlage von einem Fachmann überprüfen und ggfs. ändern. Bei Nichteinhalten der Unfallverhütungsvorschriften kann der Hersteller nicht haftbar gemacht werden.

- Dieses Gerät ist ein sicheres Gerät. Wie bei alle anderen elektrischen Geräte, muß auch dieses sorgfältig behandelt werden.
- Lufteinlass- und -auslassgitter dürfen niemals mit irgendwelchen Gegenständen abgedeckt werden.
- Bringen Sie das Gerät nicht in Kontakt mit Chemikalien.
- Das Gerät niemals ins Wasser oder in

andere Flüssigkeiten tauchen:  
**KURZSCHLUSSGEFAHR!**

- Niemals Gegenstände in das Gerät hineinstecken.
- Bevor Sie das Gerät oder einen Teil reinigen, unbedingt den Netzstecker ziehen.
- Die Benutzung einer Verlängerungsschnur ist nicht empfehlenswert.



- Stellen Sie das Gerät aus Sicherheitsgründen immer außer Reichweite von Kindern auf!
- **WARNUNG:** Lassen Sie eventuelle Reparaturen – abgesehen von der

regelmäßigen Reinigung oder Ersatz des Filters – von einem anerkannten Servicemonteur oder von Ihrem Amcor-Händler ausführen, sonst könnten Ihre Garantieansprüche verfallen.



**ACHTUNG Niemals ein beschädigtes Netzkabel oder Netzstecker verwenden. Netzkabel nicht über Ecken oder scharfe Kanten ziehen oder einklemmen.**

Ein Auswechseln der Anschlußleitung dieses Gerätes darf nur durch einen erfahrenen Servicemonteur erfolgen, um jedes nur mögliche Risiko zu vermeiden.

## **So funktioniert der Entfeuchter**

*Siehe Seite 3, fig. 3*

Ihr Amcor Entfeuchter vermindert die rel. Luftfeuchtigkeit, indem er die feuchte Raumluft ansaugt und unter den Taupunkt abkühlt. Die in der Luft

vorhandene Feuchtigkeit kondensiert zu Wasser, das in die Kondensatwanne tropft und durch den Kondensatschlauch abläuft. Die getrocknete Luft wird wieder aufgewärmt (Wärmerückgewinnung) und in den Raum zurückgeblasen.

## **Aufstellen**

**Es sollte immer einen minimum Abstand von 30 cm gehalten werden so wohl von der Vorderseite als von der Oberseite des Gerätes mit allen anderen Objekten.**

Ihr Amcor Luftentfeuchter kann in irgendeinen geschlossenen Raum mit einer zu hohen relativen Feuchtigkeit, wie z.B. Keller, Spielzimmer, Werkstatt, Archiv oder Pool aufgestellt werden.

Feuchtigkeit, sobald er eingeschaltet ist. Stellen Sie Ihren Amcor Entfeuchter immer auf einer ebenen Oberfläche auf.

Der Entfeuchter schützt vor den schädlichen Wirkungen übermäßiger

Die besten Resultate werden erreicht, wenn Fenster und Türen geschlossen bleiben um den möglichen Zustrom von feuchter Luft zu verhindern.

*Siehe Seite 3, fig. 5*

Das Gerät kann an einer Wand montiert werden. Alle dazu benötigten Teile sind mitgeliefert.

Montieren Sie die Halteklammer waagrecht mit mindestens fünf Dübel und Schrauben an der Wand.

## **Wandmontierung**

Hängen Sie das Gerät an der Halteklammer, die Zungen passen in die Schlitz auf der Rückenwand.

Bringen Sie die Gummiauflagen auf den Zungen (4) und die Gummiblöcken (5) auf dem unteren Teil der Rückwand richtig ein, damit Vibrationen vermieden werden.

## Abfluß

Die Kondensatleitung kann durch vier verschiedene Durchführungen nach außen geführt werden. Um die Ausgänge zu ändern muß die Rückwand abmontiert werden. Bei der anschließenden Montage der Rückwand achten Sie bitte darauf, daß alle Schrauben und Gummiringe wieder an ihren ursprünglichen Stellen befestigt werden.

### Anschließen des festen Auslasses.

- Befestigen Sie einen Auslaßschlauch mit dem richtigen Durchmesser am

Röhrchen.

- Legen Sie das andere Ende des Schlauches in einen Abfluß - vergewissern Sie sich dabei, daß der Schlauch nicht verdreht oder abgeknickt ist.
- Der Schlauch muß über die gesamte Länge mit einem leichten Gefälle verlegt werden.

**ACHTUNG:** Wird der Kondenswasser-schlauch im Freien verlegt, muß der Entfeuchter bei Außentemperaturen unter dem Gefrierpunkt abgeschaltet werden.

## Betrieb

Siehe Seite 3, fig. 4

### EIN/AUS (1)

Das Gerät wird ein- und ausgeschaltet durch das Drücken der ON/OFF Taste (1). Wenn das Gerät eingeschaltet ist, läuft der Ventilator in der eingestellten Geschwindigkeit.

### Luftfeuchtigkeit (2)

Drücken Sie wiederholt der HUMIDITY Taste (2) um das gewünschte Luftfeuchtigkeitsniveau einzustellen. Die Kontrollleuchte (2) zeigen der Prozentsatz. Die gelbe CNT-Kontrollleuchte (5) weist darauf hin, daß das Gerät ununterbrochen funktioniert, unabhängig vom aktuellen Luftfeuchtigkeitsniveau.

### Ventilatorgeschwindigkeit (3)

Drücken Sie der SPEED Taste (3) um niedrige oder hohe Stufe zu wählen. Die Kontrollleuchte (3) zeigt Lo=niedrig oder Hi=hoch an.

### Digitalanzeige (4)

Die Digitalanzeige (4) zeigt die gemessene Luftfeuchtigkeit in Prozenten.

### Kompressor (6)

Die COMP Kontrolleuchte (6) zeigt an ob der Kompressor läuft. Wenn Sie das Gerät (wieder) in Betrieb setzen, wird der Anlauf des Kompressors und der des Ventilators um fünf Minuten verzögert.

### WICHTIG:

Der Entfeuchter darf nicht bei Lufttemperaturen unter 7 °C oder über 35 °C benutzt werden.

### Enteisungskontrolle

Ihr Amcor Entfeuchter ist mit einer automatischen Abtauvorrichtung zur Enteisung der Kühlspirale bei niedriger Temperatur ausgestattet.



## Reinigung

**Bei allen Wartungsarbeiten und bei Reinigung oder Ersatz des Gerätes oder Ersatzteilen, unbedingt das Gerät ausschalten und den Netzstecker ziehen.**

Siehe Seite 3, fig. 2

Wenn der Luftfilter verschmutzt ist wird die Luftzirkulation behindert und die Entfeuchtungsleistung sinkt. Der Luftfilter muß deshalb in regelmäßig gereinigt werden. Es wird empfohlen den Filter mindestens einmal monatlich zu reinigen. Die tatsächlichen Reinigungsintervalle sind abhängig von den Betriebszeiten und Einsatzgebieten des Entfeuchters.

- Der Filter herausziehen.
- Unter fließendem Wasser reinigen; ggfs. den Staub mit einer weichen

Bürste vorsichtig entfernen.

- Der Filter völlig austrocknen lassen und in die Halterung zurückschieben

Das Gehäuse mit einem feuchten Tauch reinigen. Verwenden Sie keine aggressiven Chemikalien, Benzin, Lösungsmittel oder andere Reinigungsmittel.

### Wartung.

Lassen Sie Ihren Luftentfeuchter einmal jährlich von einem qualifizierten Fachmann kontrollieren.

## Fehlerbehebung

### Der Entfeuchter funktioniert nicht:

- Überprüfen Sie, ob der Entfeuchter richtig am Stromnetz angeschlossen ist.
- Vergewissern Sie sich, daß das Hygrostat richtig eingestellt ist.

### Der Entfeuchter ist ungewöhnlich laut:

- Überprüfen Sie, ob der Luftentfeuchter fest und waagrecht steht.

### Der Entfeuchter ist undicht:

- Überprüfen Sie den Kondensatschlauch auf korrekte Befestigung.
- Überprüfen Sie, ob der Kondensatschlauch nicht geknickt ist.
- Überprüfen Sie den Abflussschlauch auf ein gleichmäßiges Gefälle.
- Überprüfen Sie und stellen Sie sicher, daß das Kondenswasser am anderen Ende des Kondenswasserschlauchs frei auslaufen kann.

## Technische Daten

	D850E	D950E		D850E	D950E
Anschlußspannung	230 V/50 Hz		Luftwechsel	500 m <sup>3</sup> /h 680 m <sup>3</sup> /h	
Leistungsaufnahme	850 W	1200 W	(bei höher Stufe)		
Strom (Betrieb)	4.5 A	6 A	Umgebungstemperatur	7 °C bis 35 °C	
Strom (Einschalten)	18 A	24 A	Masse Breite	660 mm	
Feuchtigkeitsentzug			Höhe	750 mm	
(bei 30 °C, 70% RF)	45 L/24h	60 L/24h	Tiefe	345 mm	
Kältemittel	R407C		Gewicht	39 kg	44 kg



## Notice d'emploi

**Veillez lire ce mode d'emploi avec attention avant d'utiliser votre nouvel appareil. Nous vous conseillons de le garder à portée de main afin de pouvoir le consulter quand nécessaire.**

### **Merci!**

Nous vous remercions d'avoir choisi un déshumidificateur AMCOR et en particulier un modèle de notre toute nouvelle série déshumidificateurs.

Ce mode d'emploi vous informe des nombreux avantages de cet appareil et de ses caractéristiques.

AMCOR a plus de 50 ans d'expérience

**Attention: avant d'utiliser votre déshumidificateur, veillez à ce qu'il soit resté tout d'abord 24 heures en position verticale.**

dans le domaine du traitement de l'air (ionisation, climatisation, rafraîchissement de l'air, déshumidification, thérapie d'arôme). Les appareils AMCOR sont constamment testés, renouvelés, et donc toujours à la pointe du progrès. AMCOR vous permet, grâce à ses produits, de créer un air ambiant de qualité.

### **Sécurité**

**Le déshumidificateur doit être installé à l'intérieur. L'installation doit satisfaire aux normes du pays où l'appareil est installé. L'accès à la prise de contact doit être direct après le branchement de l'appareil.**

Brancher l'appareil sur secteur 230V 50Hz et veillez à ce que la prise soit sur ON. Votre déshumidificateur est maintenant prêt à l'emploi.

Quand le déshumidificateur est placé dans une piscine, branchez sur le réseau par un transformateur ou un commutateur de rupture, conformément aux règlements des installations électriques.

#### **ATTENTION:**

**Le déshumidificateur doit être raccordé à une prise de courant reliée à la terre.**

Avant le raccordement de l'appareil, vérifiez:

- que la tension de secteur correspond à celle mentionnée sur la plaque signalétique;
- que la prise de courant et le réseau d'alimentation conviennent à l'utilisation du déshumidificateur;
- que la fiche de contact du cordon d'alimentation s'adapte à la prise de courant.

En cas de doute, faites contrôler et éventuellement modifier l'installation électrique par un professionnel. Le fabricant ne peut être tenu responsable en cas de non-respect des prescriptions préventives contre les accidents.

**Important:** Ne mettez jamais les pièces conduisant le courant en contact avec l'eau: danger de court-circuit!

- \* Le déshumidificateur est un appareil sûr. Il a obtenu l'approbation d'un grand nombre d'instituts de contrôle de par le monde. Tout comme n'importe quel autre appareil électrique, vous devez, cependant, l'utiliser avec soin.
- \* Ne nettoyez pas le déshumidificateur en l'aspergeant d'eau ou en le trempant dans de l'eau.
- \* N'introduisez aucun objet dans les grilles du déshumidificateur.



**N'utilisez jamais de câble d'alimentation défectueux. Ne faites pas passer le câble sur des arrêtes vives et ne le coincez pas.**

Si le fil électrique du purificateur d'air est abîmé, il doit être remplacé par un technicien SAV compétent, afin d'éviter tout risque possible.

- \* Débranchez toujours la prise avant de nettoyer l'appareil ou une partie de l'appareil.
- \* NE branchez JAMAIS l'appareil au moyen d'une rallonge. Si vous ne disposez pas d'une bonne prise de courant, faites-la installer par un électricien agréé.
- \* Placez l'appareil, par mesure de sécurité, toujours hors de portée d'enfants.

**AVERTISSEMENT:** faites toujours exécuter des réparations éventuelles – outre l'entretien régulier ou le remplacement du filtre – par un technicien SAV agréé ou par votre fournisseur Amcor, sinon, cela peut annuler la garantie.

## Fonctionnement

Voir page 3, fig. 4

Votre déshumidificateur Amcor contrôle l'humidité relative en obligeant l'humidité superflue se trouvant dans l'air à se condenser dans l'appareil et à passer à travers les éléments refroidisseurs. Au contact du froid, l'humidité se condense en eau et cette eau condensée s'écoule alors dans un drain fixe.

L'air asséché passe ensuite dans un échangeur thermique où il est légèrement réchauffé puis il est renvoyé dans la pièce à une température légèrement élevée.

Le niveau de déshumidification est réglé avec l'humidistat.

## Placement

**Un minimum de 30 cm doit être respecté tant pour le devant que le haut de l'appareil avec tout autre objet.**

Votre déshumidificateur d'Amcor peut être installé dans n'importe quel espace fermé où il y a une humidité relative trop élevée, telle que cave, chambre de jeu, atelier, archive ou piscine.

Le déshumidificateur commence à protéger votre maison des effets néfastes de l'excès d'humidité dès qu'il est branché.

En positionnant le déshumidificateur, veillez à ce qu'il soit parfaitement à

l'horizontal.

Quand le déshumidificateur est placé dans une piscine, branchez sur le réseau par un transformateur ou un commutateur de rupture, conformément aux règlements des installations électriques.

Quand le déshumidificateur fonctionne, n'ouvrez les portes et les fenêtres que quand cela est nécessaire.

## Montage au mur

Voir page 3, fig. 5

L'appareil peut être soit posé au sol soit fixé au mur.

Bien s'assurer que les 4 pieds touchent le sol.

### Au mur:

Fixer le support (1) avec au moins cinq vis (2) et bouchons (3) horizontalement

## Écoulement

Vous avez le choix entre 4 possibilités de sorties pour le drainage. Si vous désirez modifier la sortie vous devez démonter le panneau arrière de la console.

Assurez-vous en remontant le panneau de bien remettre toutes les vis et rondelles en place.

### Raccordement d'un système d'évacuation fixe.

- Fixez au tuyau un tuyau d'évacuation

## Réglage

Voir page 3, fig. 4

### marche/arrêt (1)

Appuyez sur la touche ON/OFF (1) pour mettre en marche le déshumidificateur ou pour arrêter son fonctionnement.

### Réglage du taux d'humidité (2)

En appuyant plusieurs fois sur la touche HUMIDITY (2) vous réglerez le taux d'humidité que vous souhaitez atteindre. L'appareil maintiendra automatiquement ce taux, indiqué par le témoin lumineux correspondant (2). Généralement un taux d'humidité situé entre 50% et 60% est conseillé.

Le témoin jaune CNT (5) indique que le

au mur. Celles-ci sont fournies avec l'appareil.

Accrocher l'appareil au support.

Des petits supports en caoutchouc (également fourni) permettent d'éliminer bruit et vibrations. À fixer (autocollant) aux coins inférieurs (5) au dos de l'appareil et sur le support (4).

de diamètre adéquat.

- Placer l'autre extrémité du tuyau dans une bouche d'écoulement en vous assurant qu'il n'est pas entortillé.
- Veillez à ce que l'extrémité du tuyau de drainage ne soit pas immergée.

**ATTENTION:** Par températures très froides, prenez les mesures nécessaires pour que le tuyau de drainage ne gèle pas.

déshumidificateur fonctionne en permanence, sans tenir compte du degré d'humidité.

### Ventilateur (3)

En appuyant sur la touche SPEED (3) vous pourrez sélectionner la vitesse désirée: position rapide "Hi" ou lente "Lo". Le témoin lumineux Hi ou Lo [3] est alors allumé.

### Tableau digital (4)

Le tableau digital (4) indique le degré d'humidité relatif dans la pièce.

### Compresseur (6)

Le témoin COMP (6) s'allume quand le compresseur fonctionne. Il y a un délai

du temps automatique de cinq minutes avant que le compresseur puisse (re)commencer son fonctionnement.

### Système de dégivrage

Le déshumidificateur Amcor est équipé d'un système de dégivrage intelligemment conçu qui se met automatiquement en route dès la formation de givre par basse température. Le compresseur se

met en route ou s'arrête automatiquement, selon la température ambiante. Le ventilateur fonctionne en permanence.

### Important

Le déshumidificateur ne devrait pas être utilisé dans une température ambiante inférieure à 7 °C ou supérieure à 35 °C.



## Entretien

**Débranchez toujours la prise avant de nettoyer l'appareil ou une partie de l'appareil.**

### Nettoyage du filtre à air (4)

Si le filtre se salit, la circulation de l'air est rendue difficile et l'efficacité du déshumidificateur diminue ainsi que sa qualité d'appareil de purification. Pour cette raison, il est conseillé de nettoyer périodiquement le filtre. La fréquence de l'opération doit être rapportée au milieu et à la durée de fonctionnement.

- Enlever le filtre.
- Laver le filtre à l'eau de robinet.
- Séchez le filtre avant de le remettre en place.

### Entretien.

Faites entretenir votre humidificateur une fois par an par un ingénieur qualifié.

## En cas de panne

### Si le déshumidificateur ne fonctionne pas:

- Vérifiez s'il est bien branché.
- Assurez-vous que l'hygrostat est allumé.

### Si l'appareil est bruyant:

- Assurez-vous que le déshumidificateur se tient solidement et de niveau.

### Si l'appareil fuit:

- Examinez le tuyau de drainage pour la fixation correcte et pour l'absence des courbures.
- Examinez le tuyau de drainage pour un écoulement adéquat.

## Données techniques

	D850E	D950E		D850E	D950E
Tension de service	230 V/50 Hz		Déplacement d'air	500 m <sup>3</sup> /h	680 m <sup>3</sup> /h
Consommation électrique	850 W	1200 W	(ventilateur en vitesse rapide)		
Courant (en service)	4.5 A	6 A	Température ambiante	7 °C - 35 °C	
Courant (au début)	18 A	24 A	Dimensions	largeur	660 mm
Déshumidification			hauteur	750 mm	
(30 °C et 70% HR)	45 L/24h	60 L/24h	profondeur	345 mm	
Fluide réfrigérant	R407C		Poids	39 kg	44 kg

Conforme à la directive 73/23/CE (LVD).

Sous réserve de modifications.



## Gebruiksaanwijzing

**Om ervoor te zorgen dat u optimaal profijt hebt van alle mogelijk-heden is het raadzaam deze gebruiksaanwijzing zorgvuldig door te lezen. Bewaar de instructies goed en binnen handbereik, zodat u ze**

**desgewenst op een later tijdstip nog eens kunt raadplegen.**

**Let op: vóór de ingebruikname van uw ontvochtiger moet deze minimaal 24 uur rechtop hebben gestaan.**

### Hartelijk dank!

Hartelijk dank dat u deze Amcor luchtontvochtiger hebt gekozen. Amcor is een toonaangevend merk op het gebied van luchtbehandelings-apparatuur. Uw Amcor luchtontvochtiger is een uniek apparaat.

Al meer dan 50 jaar is Amcor gespecialiseerd op het gebied van zowel luchtbehandeling als van productie en

ontwikkeling van luchtontvochtigers, mobiele airconditioners, luchtkoelings-apparatuur, luchtreinigers/ionisators en producten voor aromatherapie. Deze kwaliteitsproducten worden geproduceerd volgens de nieuwste technologische ontwikkelingen en zijn speciaal uitgerust om een zuiver, beter en aangeneramer binnenklimaat te realiseren.

### Veiligheidsinstructies

**De installatie moet volledig in overeenstemming zijn met de ter plaatse geldende voorschriften, bepalingen en normen.**

- **Het apparaat is uitsluitend geschikt voor gebruik binnenshuis!**
- Controleer de netspanning. **De luchtontvochtiger is uitsluitend geschikt voor een geaard stopcontact**, aansluitspanning 230 Volt (50 Hz).
- Als u de luchtontvochtiger niet gebruikt, haal dan ALTIJD de stekker uit het stopcontact.
- Wees uit veiligheidsoverwegingen ALTIJD voorzichtig met kinderen in de buurt van de luchtontvochtiger, zoals met ieder elektrisch apparaat.
- Laat eventuele reparaties – buiten het regelmatig onderhoud om – altijd uitvoeren door een erkend servicemonteur of uw Amcor leverancier, anders kan dit leiden tot het vervallen van de garantie.
- De Amcor luchtontvochtiger is een veilig apparaat. Het is volgens de veiligheidsnormen gefabriceerd. Toch dient u, zoals bij ieder elektrisch apparaat, voorzichtig te zijn.
- Haal ALTIJD eerst de stekker uit het stopcontact voordat u het apparaat of een onderdeel ervan wilt reinigen.
- Reinig de luchtontvochtiger NOOIT door het apparaat met water te besproeien of in water te dompelen: kortsluitingsgevaar!
- Sluit het apparaat NOOIT aan met behulp van een verlengsnoer. Is een geschikt geaard stopcontact niet voorhanden zijn, laat dit dan installeren door een erkend elektricien.
- Bij gebruik in een zwembad moet het apparaat via een transformator ofwel via een stroomonderbrekingschakelaar worden aangesloten, conform de elektrische installatievoorschriften.

**De stekker moet altijd makkelijk toegankelijk zijn als het apparaat is aangesloten.**



**Belangrijk: Het apparaat MOET altijd geaard worden aangesloten. Als de stroomvoorziening niet geaard is, mag u het apparaat absoluut niet aansluiten.**



**Let op! Gebruik het apparaat NOOIT met beschadigd snoer of stekker. Klem het snoer nooit af en laat het nooit over scherpe kanten lopen.**

Als het elektrische snoer van de luchtontvochtiger is beschadigd, dient een deskundige servicemonteur het te vervangen, om ieder risico te voorkomen. Als de stekker moet worden vervangen, zorg er dan voor dat er weer een stekker met randaarde wordt gemonteerd.

*Zie blz. 3, fig. 3*

Uw Amcor luchtontvochtiger regelt de relatieve luchtvochtigheid. Te vochtige lucht wordt aangezogen en in het apparaat door koelelementen geleid. Hierdoor condenseert de lucht. Het condenswater wordt via een vaste afvoer afgevoerd.

De drogere lucht wordt vervolgens door een warmtewisselaar gestuurd, waar de lucht in lichte mate wordt verwarmd. Daarna wordt de lucht weer in het vertrek geblazen.

De mate van ontvochtiging is instelbaar met de HUMIDISTAT toets.

## Principe

**Er moet een minimale afstand van 30 cm worden vrijgehouden tussen zowel de voorzijde als bovenzijde van de luchtontvochtiger**

Uw AMCOR ontvochtiger kan in elke gesloten ruimte waar een te hoge luchtvochtigheid heerst, zoals kelders, speelruimte, werkplaats, archief of zwembad worden gebruikt.

De ontvochtiger beschermt vanaf het moment dat u het apparaat aanzet tegen de schadelijke effecten van een te hoge luchtvochtigheid.

Let er op dat uw Amcor luchtontvochtiger waterpas staat.

De beste resultaten worden verkregen als ramen en deuren gesloten zijn, want dan wordt eventuele toevoer van nieuwe vochtige lucht voorkomen.

Bij gebruik in een zwembad moet het apparaat via een transformator ofwel via een stroomonderbrekingsschakelaar worden aangesloten, conform de elektrische installatievoorschriften.

## Plaatsing

*Zie blz. 3, fig. 5*

Uw ontvochtiger kan worden neergezet of aan een muur worden gehangen. Let erop dat het apparaat goed stabiel staat en op alle vier de pootjes rust.

### Ophangen aan een muur

Bevestig de meegeleverde steun (1) horizontaal met minstens vijf schroeven en pluggen (2 en 3) aan de muur.

## Muurbevestiging

Hang het apparaat aan de steun, de lippen passen in de openingen in het achterpaneel.

Om trillingen, rammelen en geluids-overdracht te voorkomen zijn rubberen strips meegeleverd.

Deze zelfklevende strips moeten worden geplaatst op de lippen van de steun (4) en aan de onderzijde in het metalen achterpaneel (5).

## Afvoer (condenswater)

Er zijn 4 mogelijkheden om het condenswater af te voeren. Om de afvoer te veranderen, moet het achterpaneel worden losgeschroefd. Let er goed op dat bij het terugplaatsen alle schroeven en ringetjes weer op de oorspronkelijke plaats worden aangebracht.

### De vaste afvoer

- Bevestig een afvoerslang met de juiste diameter aan het pijpje.
- Plaats het andere uiteinde van de

afvoerslang in een afvoerkanaal: zorg ervoor dat de slang geen knikken of kronkels heeft.

- De afvoerslang moet geleidelijk aflopen van het aansluitpunt naar de afvoer.
- Zorg ervoor dat het einde van de afvoerslang NIET onder het water-niveau van het afvoerkanaal loopt.

**LET OP:** Let er bij extreme koude en vorst op dat de afvoerbuis niet kan bevriezen.

## Bediening

Zie blz. 3, fig. 5

### AAN/UIT (1)

De ontvochtiger wordt met de ON/OFF toets (1) aan of uitgezet. Als de ontvochtiger aan, dan werkt de ventilator op de ingestelde snelheid.

### Vochtighedsregeling (2)

Door herhaald op de HUMIDITY toets (2) te drukken stelt u de gewenste relatieve vochtigheid in. Het overeenkomstige lampje (2) geeft het ingestelde percentage aan.

Het gele CNT lampje (5) geeft aan dat de ontvochtiger permanent werkt, ongeacht de aanwezige luchtvochtigheid.

### Ventilatorsnelheid (3)

Een druk op de SPEED toets (3) stelt de ventilatorsnelheid in op laag (Lo) of hoog (Hi), het lampje (3) brandt.

### Digitaal display (4)

Op het display (4) is de aanwezige relatieve vochtigheid af te lezen.

### Compressor (6)

Het COMP lichtje (6) geeft aan dat de compressor werkt. Na uitschakeling is er een automatische vertraging van vijf minuten voordat de compressor (weer) gaat werken.

### BELANGRIJK

Deze luchtontvochtiger mag niet worden gebruikt als de temperatuur lager is dan 7 °C of hoger dan 35 °C.

### Ontdooiregeling

De Amcor luchtontvochtiger is voorzien van een automatisch ontdooiingssysteem dat ijsafzetting op het koelspiraal tegengaat bij lage temperaturen of bij een lage luchtvochtigheid. De compressor kan zich dan uitschakelen terwijl de ventilator blijft draaien.



## Onderhoud

**Haal altijd eerst de stekker uit het stopcontact voordat u het apparaat of een onderdeel ervan wilt reinigen.**

Zie blz. 3, fig. 2

### **Uitwasbare filters (4)**

Kijk regelmatig na of het filter vuil is, een vuil filter vermindert de effectiviteit en mate van ontvochtiging.

Het filter kan worden schoongeveegd of afgespoeld. Zorg ervoor dat u het filter droog terugplaatst.

### **Omkastings**

Reinig het apparaat regelmatig met een vochtige doek, die met een gewoon huishoudreinigingsmiddel is bevochtigd. Gebruik nooit agressieve of bijtende middelen, die metaal of kunststof kunnen aantasten.

### **Ander onderhoud**

Een jaarlijkse onderhoudsbeurt door uw vakman.

## Verhelpen van storingen

### **Als de luchtontvochtiger niet werkt:**

- Controleer of de stekker in de wandcontactdoos zit.
- Controleer of de regelaar van de luchtvochtigheid (hygrostaat) is ingeschakeld.

### **Als het apparaat lawaai maakt:**

- Zorg ervoor dat de luchtontvochtiger stevig en waterpas staat.

### **Als de luchtontvochtiger lekt:**

- Controleer of de afvoerslang voor het condenswater goed is bevestigd.
- Controleer of er geen knikken in de afvoerslang zitten en of deze voldoende afloopt.
- Controleer of de einde van de afvoerslang niet onder het niveau van het afvoerkanaal loopt.

## Technische gegevens

	<b>D850E</b>	<b>D950E</b>		<b>D850E</b>	<b>D950E</b>
aansluitspanning	230 V/50 Hz		luchtverplaatsing	500 m <sup>3</sup> /h	680 m <sup>3</sup> /h
opgenomen vermogen	850 W	1200 W	(bij hoge ventilatorsnelheid)		
stroomverbruik (gebruik)	4.5 A	6 A	werkings temperatuur	7 °C tot 35 °C	
stroomverbruik (aanzetten)	18 A	24 A	afmetingen breedte	660 mm	
ontvochtiging			hoogte	750 mm	
(bij 30 °C, 70% RV)	45 L/24h	60 L/24h	diepte	345 mm	
koelmiddel	R407C		gewicht	39 kg	44 kg

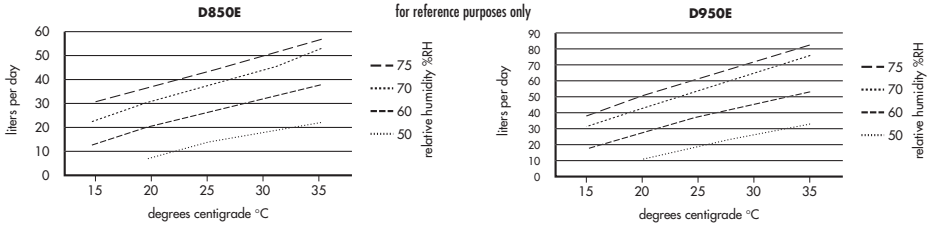

moisture removal • Entfeuchtung • déshumidification • ontvochtiging

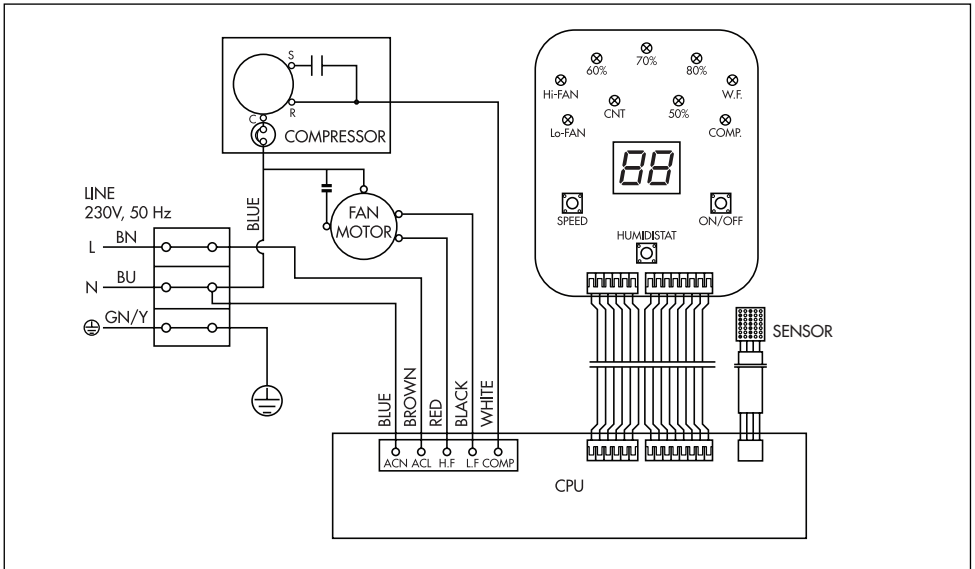

D850E / D950E wiring diagram

